

南部流域下水道台帳図 (鴨川第一準幹線)

埼玉県

台帳図番号 2009

平面図

K1-17 組立3号マンホール構造図 縮尺 1:30

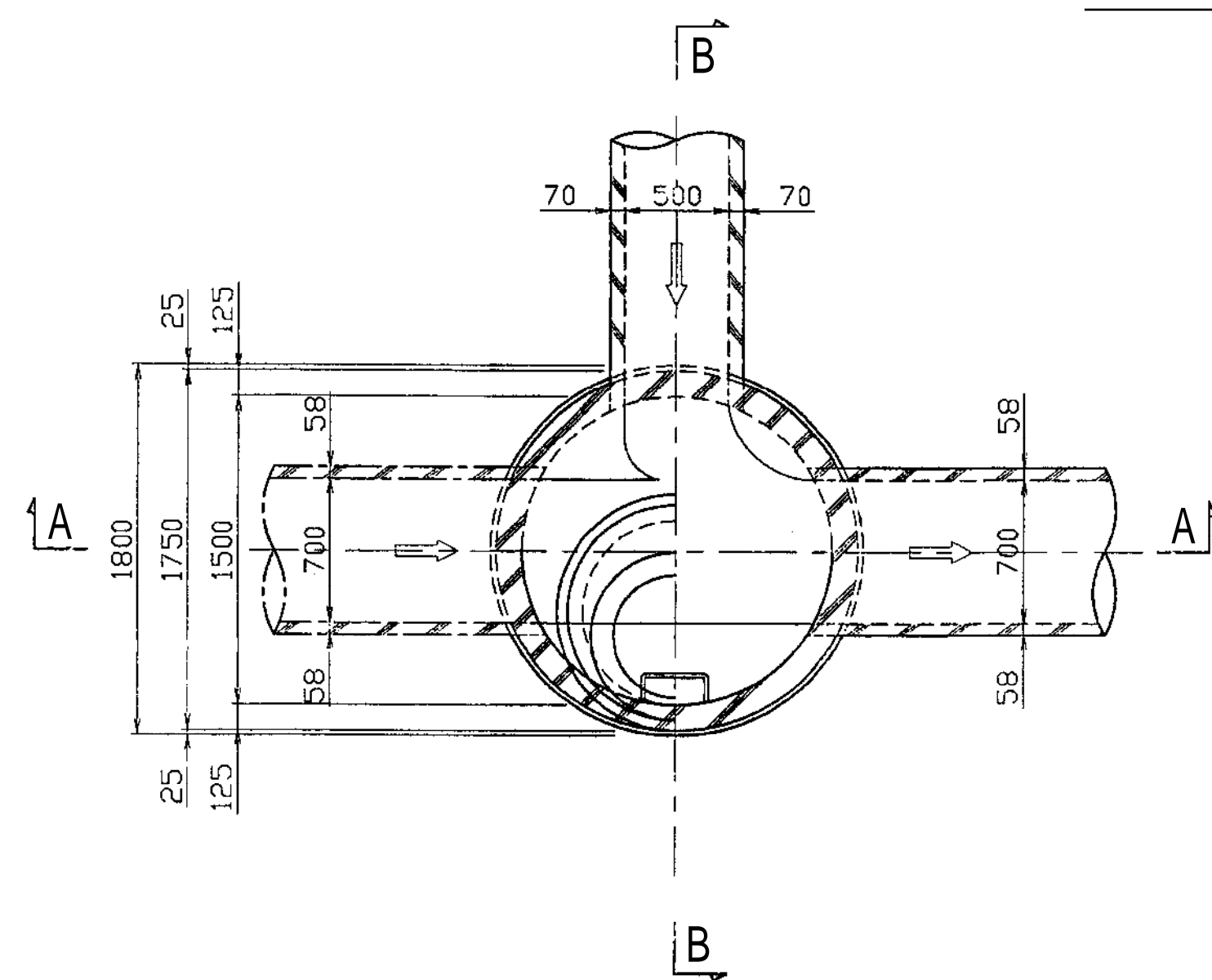

A-A断面図

B-B断面図

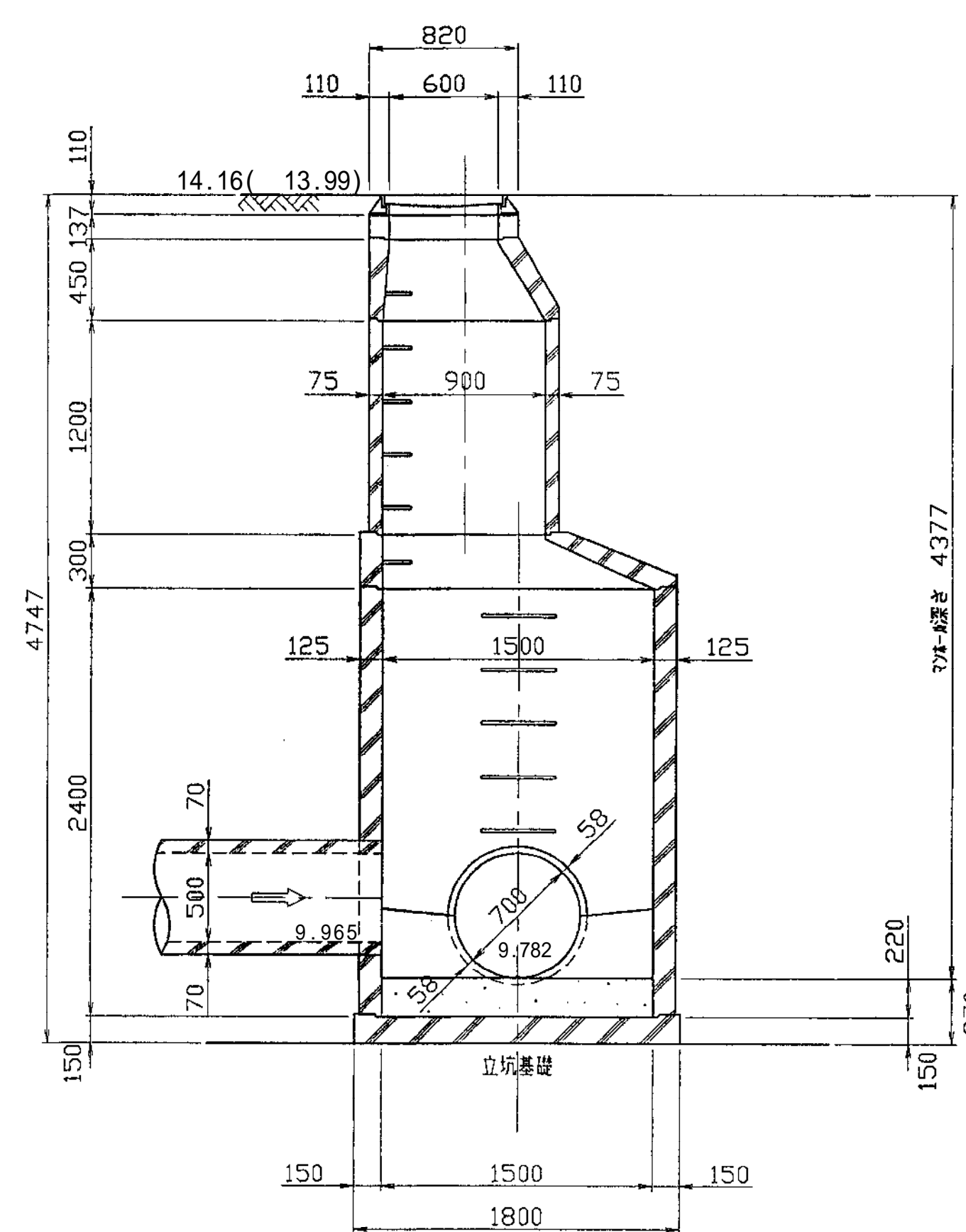
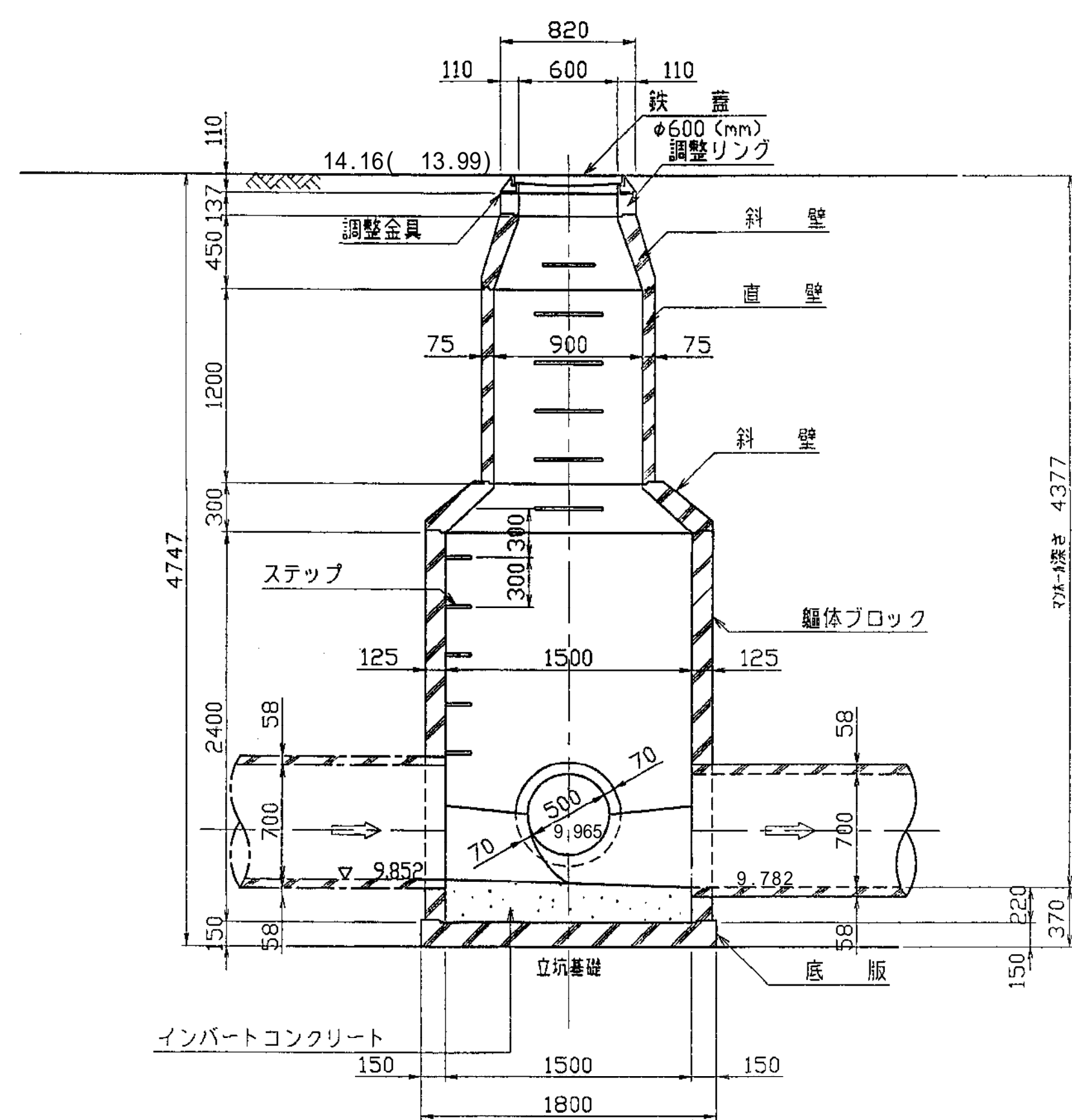

地盤高 () 内数値は、GNS S測量による平成27年度測量成果値である